

Design: Milano Bedding

Schlanke Form, mit einem Hauch von Nostalgie, machen Ellis zu einem klassischem Sofa mit zeitlosem Design. Charakteristisches Merkmal für Ellis sind die Stoffkeder, die diesem Modell Atmosphäre und Eleganz verleihen. Durch Rotation der Rückenlehne und ohne Verlagerung eines Kissens entsteht ein komplettes Bett mit einer 18 cm starken Matratze. Kleinere Kissen können im Behälter der Rückenlehne aufbewahrt werden.

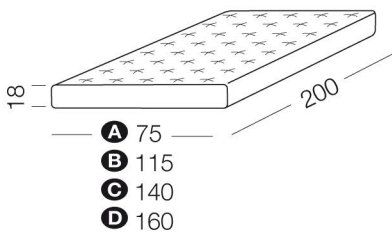

Maße:

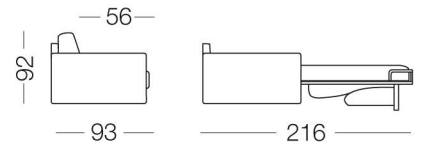
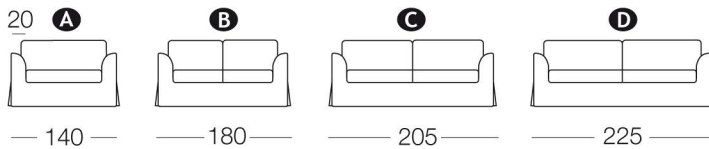

Öffnungssystem

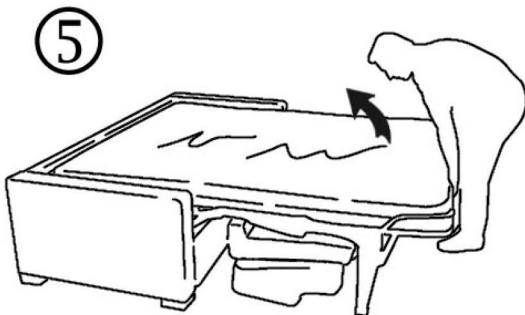
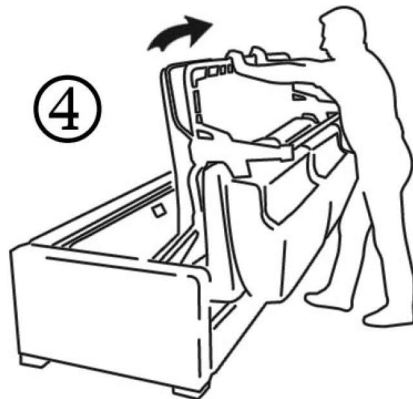
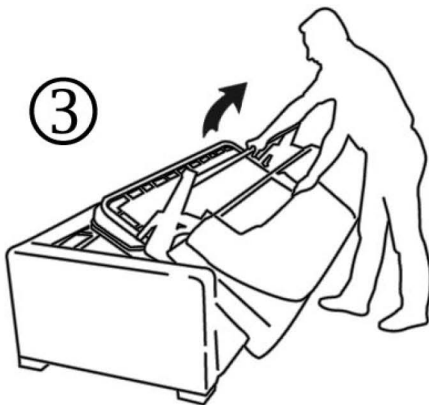
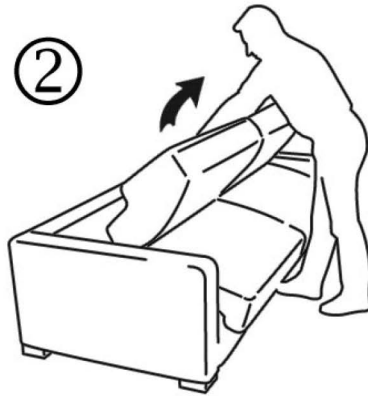
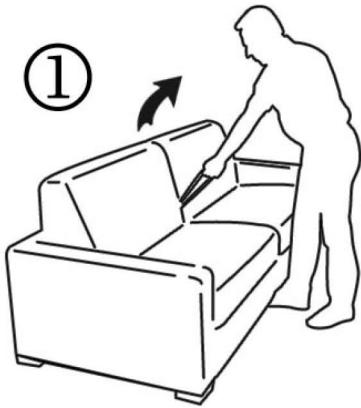

Design: Milano Bedding

Schlanke Form, mit einem Hauch von Nostalgie, machen Ellis zu einem klassischem Sofa mit zeitlosem Design. Charakteristisches Merkmal für Ellis sind die Stoffkeder, die diesem Modell Atmosphäre und Eleganz verleihen. Durch Rotation der Rückenlehne und ohne Verlagerung eines Kissens entsteht ein komplettes Bett mit einer 18 cm starken Matratze. Kleinere Kissen können im Behälter der Rückenlehne aufbewahrt werden.



Maße:

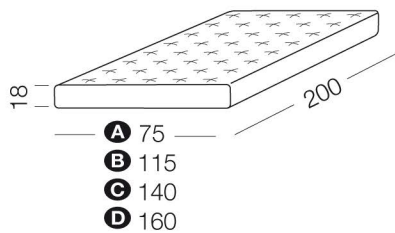
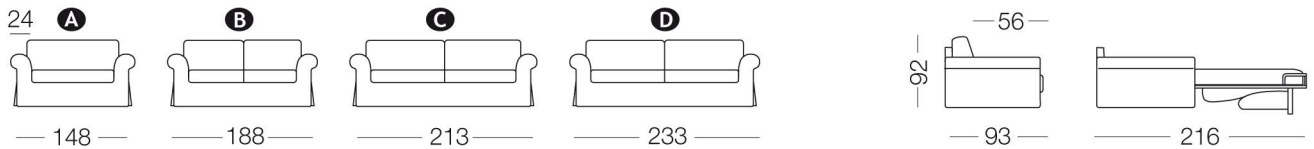

Öffnungssystem

