



Design: freistil Design-Team

STECKBRIEF

TECHNISCHER AUFBAU - Klassik

- Holzinnengestell
 - Sitzpolster aus Polyurethan-Kaltschaum, „Raumgewicht“ 37 kg/m³
 - Rückenpolster aus Polyurethan-Kaltschaum, „Raumgewicht“ 30 kg/m³
 - Standardfuß: Kunststoffrundrohr in der Oberfläche „Mattchromoptik“
- Die Angaben zum „Raumgewicht“ können in einem Toleranzbereich von +/- 10% schwanken.

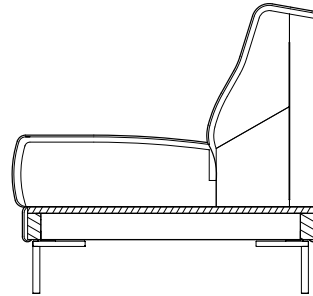

Sitzkomfort Klassik

Der **Sitzkomfort Klassik** ist für all jene gedacht, die festverpolstert sitzen wollen. Das Polster ist relativ straff und gibt dem sitzenden Körper dadurch Halt. Insgesamt hat das Sofa mit Sitzkomfort Klassik eine eher geradlinige Optik.

TECHNISCHER AUFBAU - Lounge

- Holzinnengestell
 - Gurtunterfederung
 - Sitzpolster aus Polyurethan-Kaltschaum, „Raumgewicht“ 37 kg/m³, abgedeckt mit gekammerter Matte, gefüllt mit Schaum-Faser Füllung
 - Rückenpolster aus Polyurethan-Kaltschaum, „Raumgewicht“ 30 kg/m³, abgedeckt mit gekammerter Matte, gefüllt mit Schaum-Faser Füllung
 - Standardfuß: Kunststoffrundrohr in der Oberfläche „Mattchromoptik“
- Die Angaben zum „Raumgewicht“ können in einem Toleranzbereich von +/- 10% schwanken.

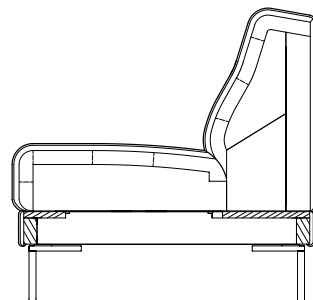

Sitzkomfort Lounge

Der **Sitzkomfort Lounge** ermöglicht durch eine zusätzliche Matte ein weiches Sitzen. Dies ist für diejenigen die richtige Wahl, die sich lieber in ihr Sofa kuscheln wollen. Das Sofa mit Sitzkomfort Lounge hat eine eher weiche, „kissige“ Optik (Wellenbildung).

HINWEISE

- **Sitzhöhen wahlweise 43 cm oder 46 cm. Bitte bei Bestellung angeben.**
- **Sitztiefen wahlweise 55 cm oder 59 cm. Bitte bei Bestellung angeben.**
- Unterschiedliche Sitztiefen können über Eck gekoppelt werden. Dafür EPT oder E-ASO-Modelle mit unterschiedlichen Sitztiefen einsetzen. Unterschiedliche Sitztiefen bitte nicht in Reihe koppeln, es entsteht sonst ein Versatz bei den Rückenpolstern.
- Modell PSZ kann mit allen anderen Modellen gekoppelt werden.
- Rapport- oder Musterstoffe können auf diesem Programm nicht verarbeitet werden.
- Kammerstege der Matten können sich im Bezug abzeichnen (= Merkmal hochwertiger Polster mit Mattenverarbeitung).
- Bei Veloursbezügen kommt es hier bei Anreihgruppen zu unterschiedlich gerichteten Florlagen und damit zu einem unterschiedlichen Glanzverhalten.
- Bei Lederbezügen gibt es mehr Teilungsnahte als bei Stoffbezügen. Ausführliche Hinweise dazu im Info-Teil.

freistil 141 bietet Ihnen eine ganze Palette an Gestaltungsmöglichkeiten. Wählen Sie aus zahlreichen Varianten in 7 Schritten genau Ihre Wunschzusammenstellung.

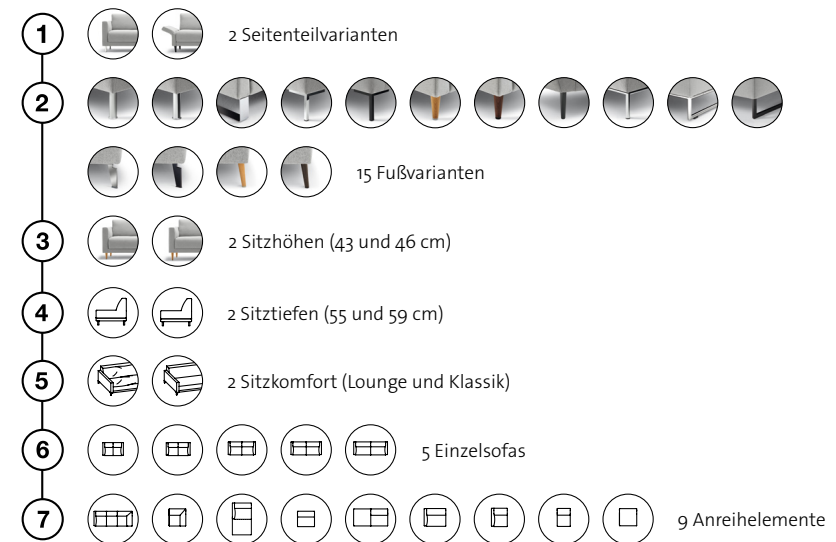



FUSSVARIANTEN

Kunststoff-Rundrohrfuß, Mattchrom-optik (Standardfuß)	Kunststoff-Rundrohrfuß, Glanzchrom-optik	Kufe, glanzchrom	Winkelfuß, glanzchrom	Winkelfuß, Strukturlack schwarz	Kegelfuß, Eiche natur H98	Kegelfuß, Eiche dunkel H65	Stahlfuß konifiziert, Strukturlack schwarz
---	--	------------------	-----------------------	---------------------------------	---------------------------	----------------------------	--

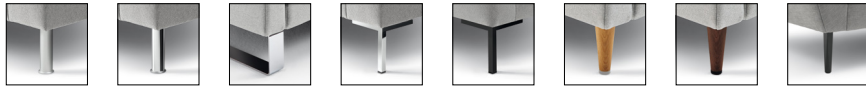

Rundrohr-Rahmen-gestell, glanzchrom	Kufen-Rahmen-gestell, glanzchrom	Stahlkufe Quadratrohr, Strukturlack schwarz	Diagonalfuß, glanzchrom	Diagonalfuß, Strukturlack schwarz	Kegelfuß geneigt, Eiche natur H98	Kegelfuß geneigt, Eiche dunkel H65
-------------------------------------	----------------------------------	---	-------------------------	-----------------------------------	-----------------------------------	------------------------------------



SE 141 / 80



SOB 141 / 170 ST-V-5



ASO 141 / 162 ST-S-FU li
ASS-PSZ 141 / 105 ST-V-5 re
(vgl. Kombinationsbeispiel ① S. 33)



ARB-PSZ 141 / 150 FU li
E-ASO 141 / 227 ST-S-FU re
(vgl. Kombinationsbeispiel ② S. 33)



PROGRAMMÜBERSICHT - Seitenteil schmal mit Fuß (ST-S-FU)

Frontansicht / Draufsicht

Sofabank, Seitenteil schmal mit Fuß, in fünf Größen: 134, 154, 174, 194, 214 cm

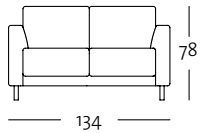

SOB 141 / 134

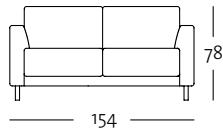

SOB 141 / 154

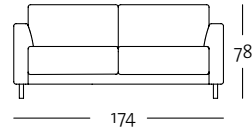

SOB 141 / 174

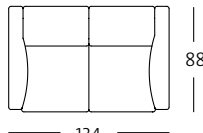

SOB 141 / 134

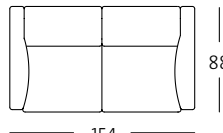

SOB 141 / 154

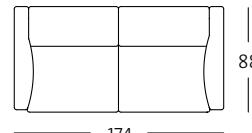

SOB 141 / 174

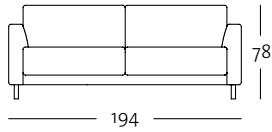

SOB 141 / 194

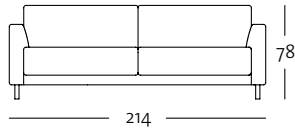

SOB 141 / 214

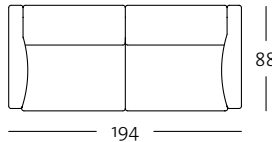

SOB 141 / 194

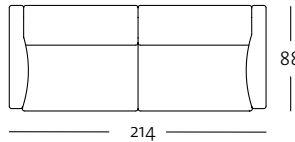

SOB 141 / 214

PROGRAMMÜBERSICHT - Seitenteil schmal mit Fuß (ST-S-FU)

Frontansicht / Draufsicht

Anreihsofa, Seitenteil schmal mit Fuß, in sechs Größen: 107, 122, 142, 162, 182, 202 cm

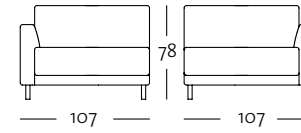

ASO 141 / 107 li

ASO 141 / 107 re

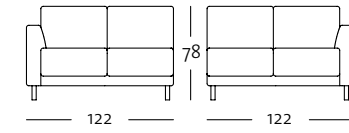

ASO 141 / 122 li

ASO 141 / 122 re

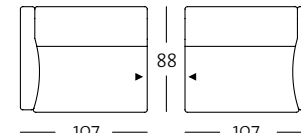

ASO 141 / 107 li

ASO 141 / 107 re

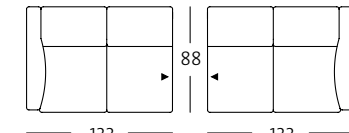

ASO 141 / 122 li

ASO 141 / 122 re

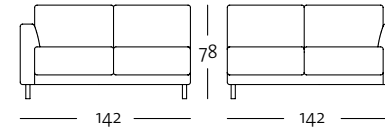

ASO 141 / 142 li

ASO 141 / 142 re

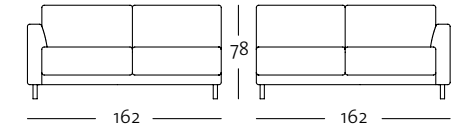

ASO 141 / 162 li

ASO 141 / 162 re

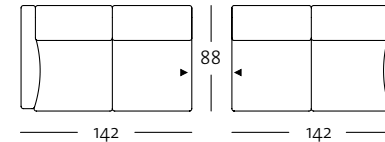

ASO 141 / 142 li

ASO 141 / 142 re

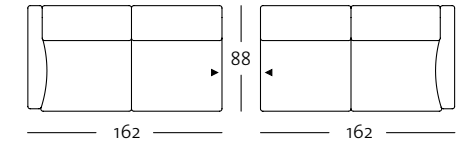

ASO 141 / 162 li

ASO 141 / 162 re



PROGRAMMÜBERSICHT - Seitenteil schmal mit Fuß (ST-S-FU)

Frontansicht / Draufsicht

Anreihsofa, Seitenteil schmal mit Fuß, in sechs Größen: 107, 122, 142, 162, 182, 202 cm

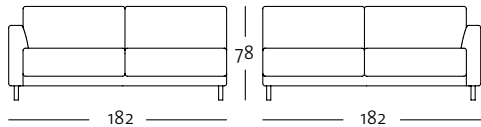

ASO 141 / 182 li

ASO 141 / 182 re

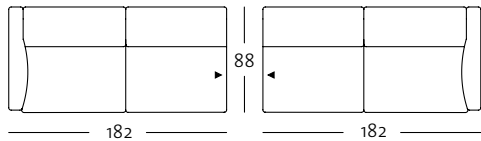

ASO 141 / 182 li

ASO 141 / 182 re

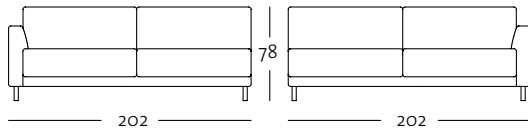

ASO 141 / 202 li

ASO 141 / 202 re

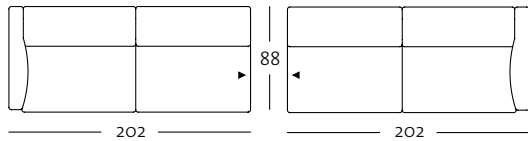

ASO 141 / 202 li

ASO 141 / 202 re

PROGRAMMÜBERSICHT - Seitenteil schmal mit Fuß (ST-S-FU)

Frontansicht / Draufsicht

Eck-Anreihsofa, Seitenteil schmal mit Fuß: 227 cm (vier verschiedene Sitztiefenvarianten)

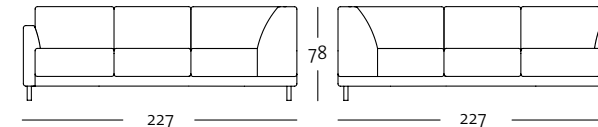

E-ASO 141 / 227 li

E-ASO 141 / 227 re

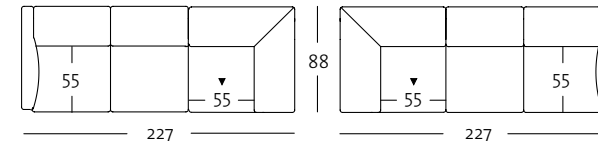

E-ASO 141 / 227 li

E-ASO 141 / 227 re

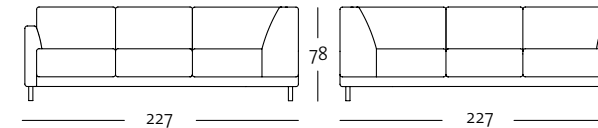

E-ASO 141 / 227 li

E-ASO 141 / 227 re

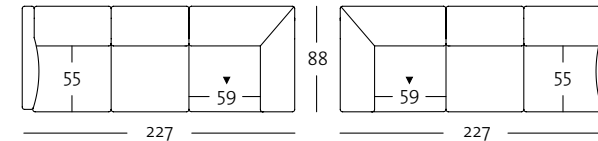

E-ASO 141 / 227 li

E-ASO 141 / 227 re



PROGRAMMÜBERSICHT - Seitenteil schmal mit Fuß (ST-S-FU)

Frontansicht / Draufsicht

Eck-Anreihersofa, Seitenteil schmal mit Fuß: 227 cm (vier verschiedene Sitztiefenvarianten)

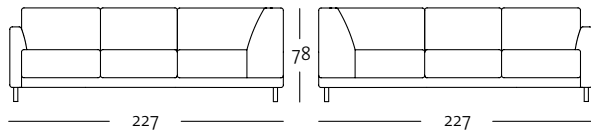

E-ASO 141 / 227 li

E-ASO 141 / 227 re

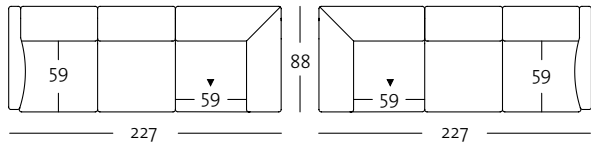

E-ASO 141 / 227 li

E-ASO 141 / 227 re

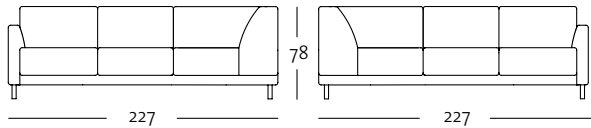

E-ASO 141 / 227 li

E-ASO 141 / 227 re

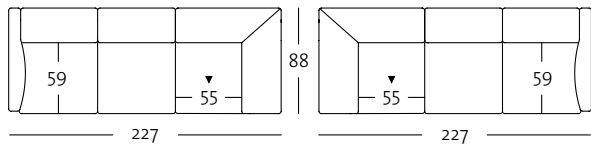

E-ASO 141 / 227 li

E-ASO 141 / 227 re

PROGRAMMÜBERSICHT - Seitenteil schmal mit Fuß (ST-S-FU)

Frontansicht / Draufsicht

Abschlussessel, Seitenteil schmal mit Fuß, in drei Größen: 77, 87, 97 cm

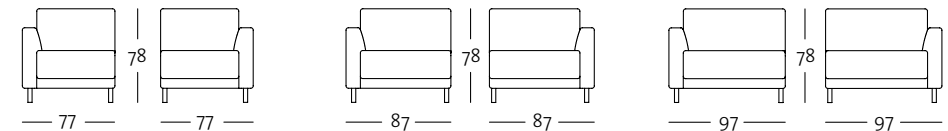

ASS 141 / 77 li

ASS 141 / 77 re

ASS 141 / 87 li

ASS 141 / 87 re

ASS 141 / 97 li

ASS 141 / 97 re

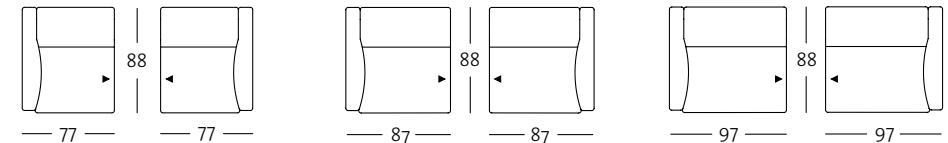

ASS 141 / 77 li

ASS 141 / 77 re

ASS 141 / 87 li

ASS 141 / 87 re

ASS 141 / 97 li

ASS 141 / 97 re

Abschlussessel mit Polstersitz, Seitenteil schmal mit Fuß: 107 x 172 cm

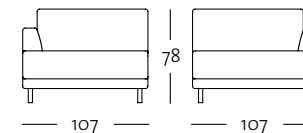

ASS-PSZ 141 / 107 li

ASS-PSZ 141 / 107 re

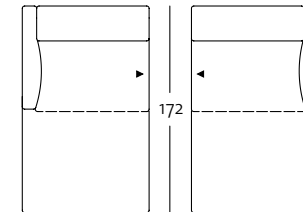

ASS-PSZ 141 / 107 li

ASS-PSZ 141 / 107 re

Seitenansicht

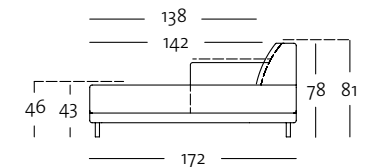

ASS-PSZ 141



PROGRAMMÜBERSICHT - Seitenteil verstellbar schmal (ST-V-S)

Frontansicht / Draufsicht

Sofabank, Seitenteil verstellbar schmal, in fünf Größen: 130, 150, 170, 190, 210 cm

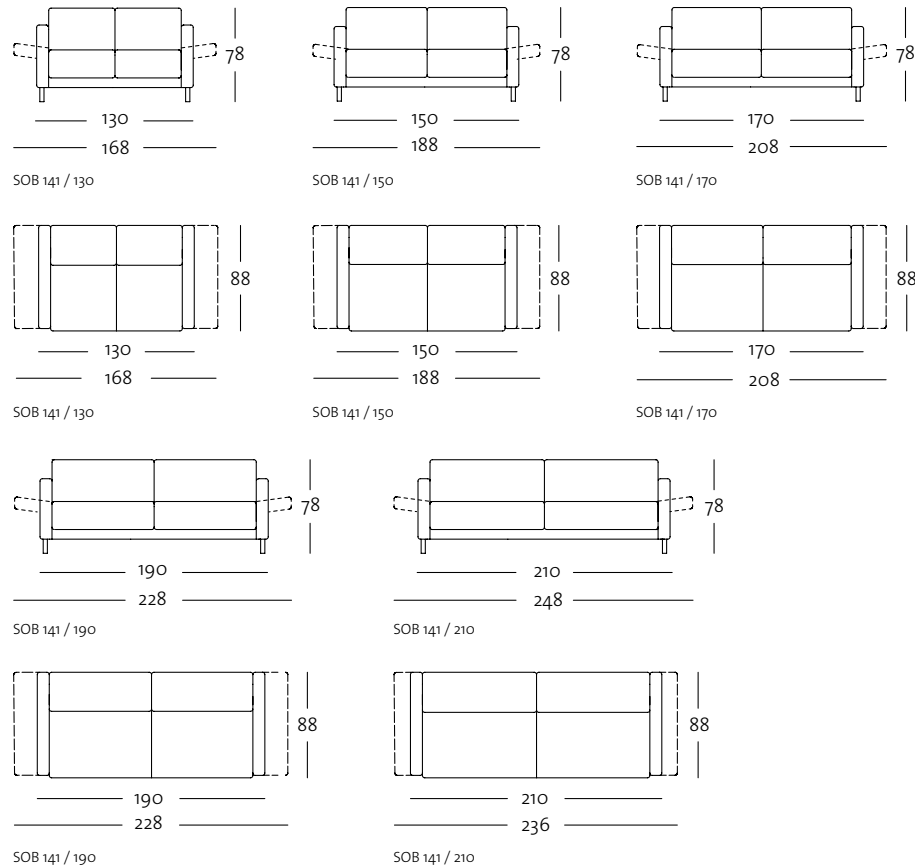

PROGRAMMÜBERSICHT - Seitenteil verstellbar schmal (ST-V-S)

Frontansicht / Draufsicht

Anreihsofa, Seitenteil verstellbar schmal, in sechs Größen: 105, 120, 140, 160, 180, 200 cm

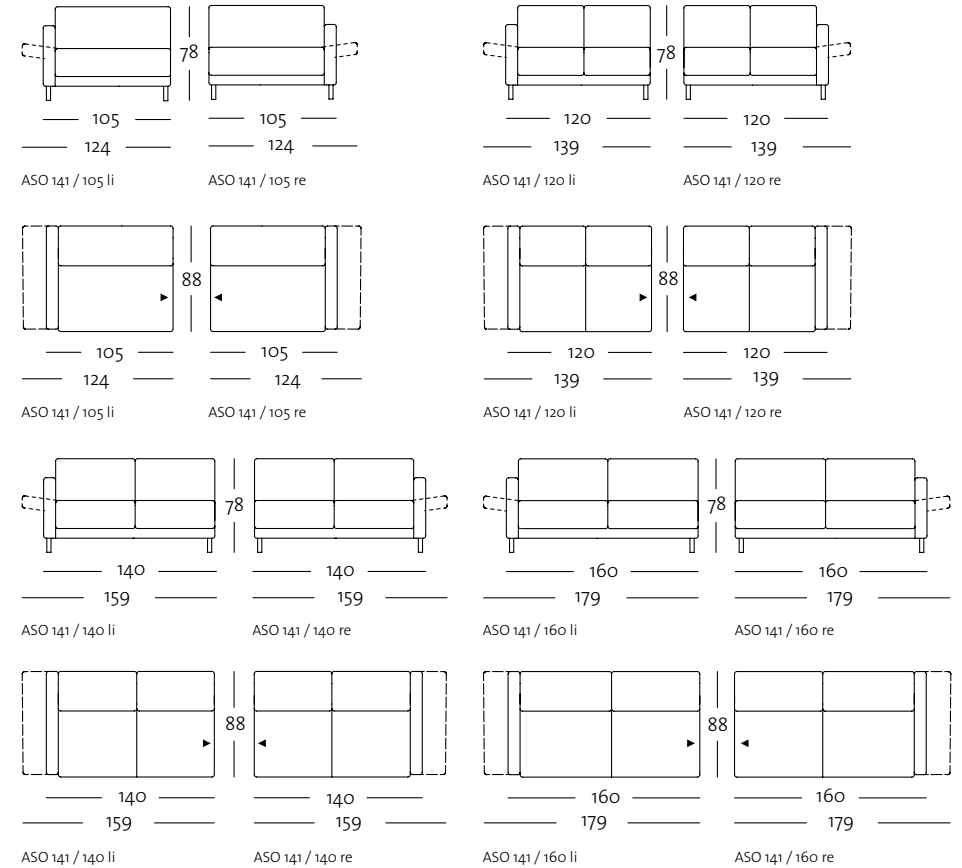



PROGRAMMÜBERSICHT - Seitenteil verstellbar schmal (ST-V-S)

Frontansicht / Draufsicht

Anreihsofa, Seitenteil verstellbar schmal, in sechs Größen: 105, 120, 140, 160, 180, 200 cm

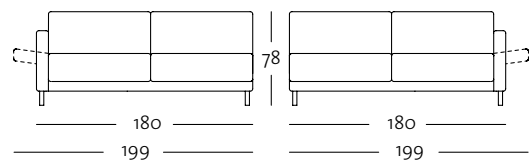

ASO 141 / 180 li

ASO 141 / 180 re

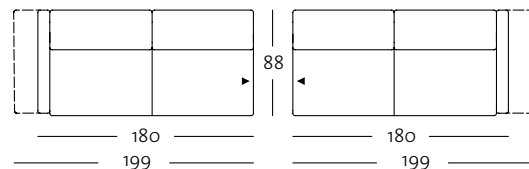

ASO 141 / 180 li

ASO 141 / 180 re

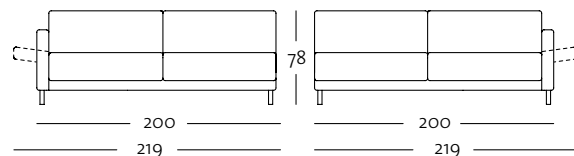

ASO 141 / 200 li

ASO 141 / 200 re

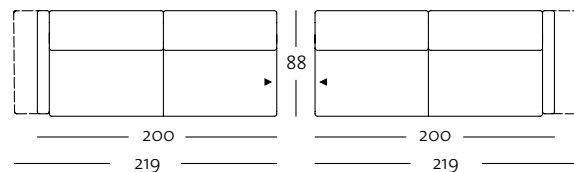

ASO 141 / 200 li

ASO 141 / 200 re

PROGRAMMÜBERSICHT - Seitenteil verstellbar schmal (ST-V-S)

Frontansicht / Draufsicht

Eck-Anreihsofa, Seitenteil verstellbar schmal: 225 cm (vier verschiedene Sitztiefen-Varianten)

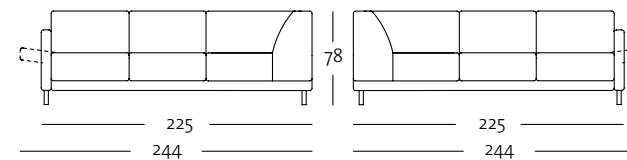

E-ASO 141 / 225 li

E-ASO 141 / 225 re

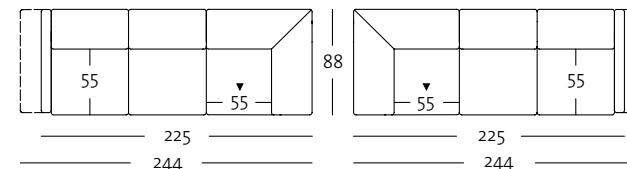

E-ASO 141 / 225 li

E-ASO 141 / 225 re

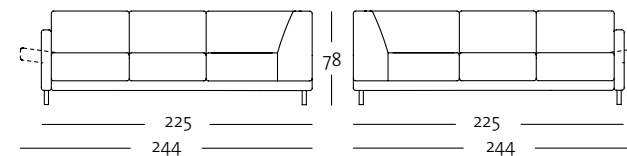

E-ASO 141 / 225 li

E-ASO 141 / 225 re

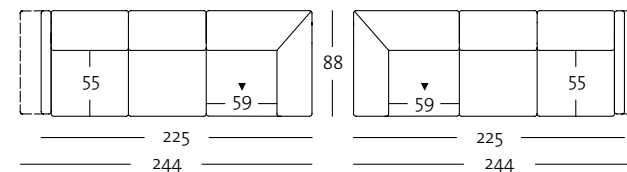

E-ASO 141 / 225 li

E-ASO 141 / 225 re



PROGRAMMÜBERSICHT - Seitenteil verstellbar schmal (ST-V-S)

Frontansicht / Draufsicht

Eck-Anreihsofa, Seitenteil verstellbar schmal: 225 cm (vier verschiedene Sitztiefen-Varianten)

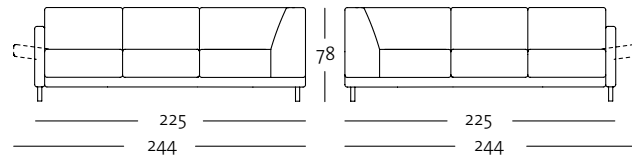

E-ASO 141 / 225 li

E-ASO 141 / 225 re

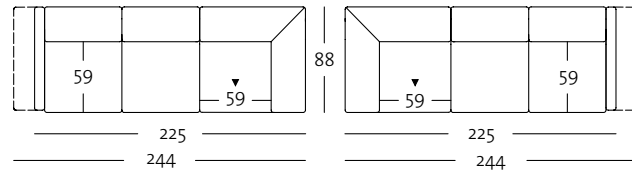

E-ASO 141 / 225 li

E-ASO 141 / 225 re

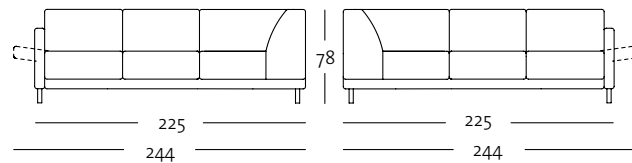

E-ASO 141 / 225 li

E-ASO 141 / 225 re

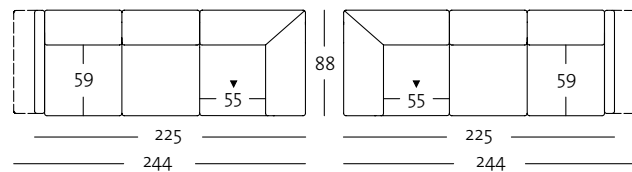

E-ASO 141 / 225 li

E-ASO 141 / 225 re

PROGRAMMÜBERSICHT - Seitenteil verstellbar schmal (ST-V-S)

Frontansicht / Draufsicht

Abschlussessel, Seitenteil verstellbar schmal, in drei Größen: 75, 85, 95 cm

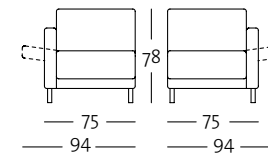

ASS 141 / 75 li

ASS 141 / 75 re

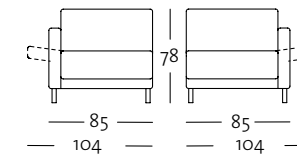

ASS 141 / 85 li

ASS 141 / 85 re

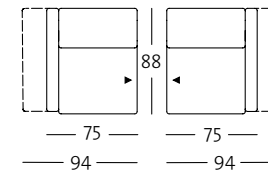

ASS 141 / 75 li

ASS 141 / 75 re

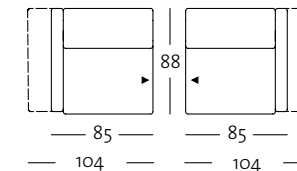

ASS 141 / 85 li

ASS 141 / 85 re

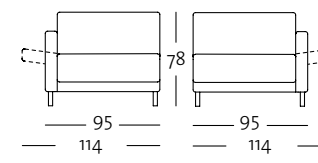

ASS 141 / 95 li

ASS 141 / 95 re

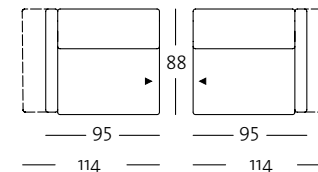

ASS 141 / 95 li

ASS 141 / 95 re



PROGRAMMÜBERSICHT - Seitenteil verstellbar schmal (ST-V-S)

Frontansicht / Draufsicht

Abschlussessel mit Polstersitz, Seitenteil verstellbar schmal: 105 x 172 cm

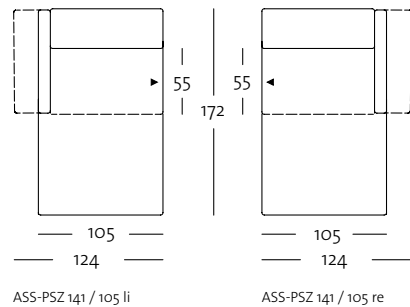
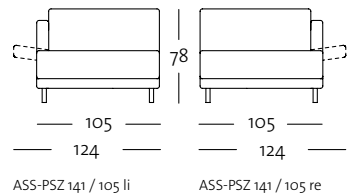

Seitenansicht

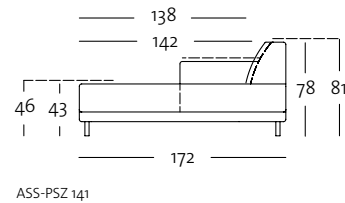

PROGRAMMÜBERSICHT - Anreihmodelle ohne Seitenteil

Frontansicht / Draufsicht

Anreihessel in drei Größen: 65, 75, 85 cm

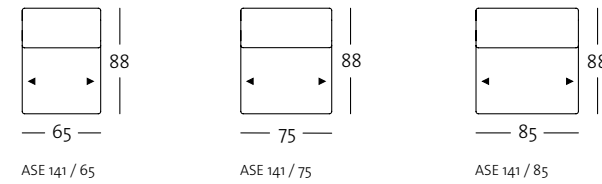
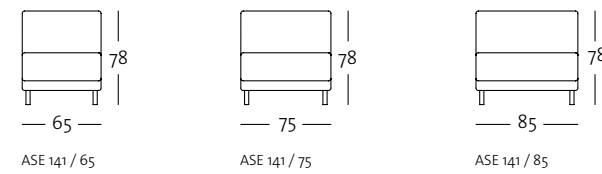

Anreihbank in sechs Größen: 95, 110, 130, 150, 170, 190 cm

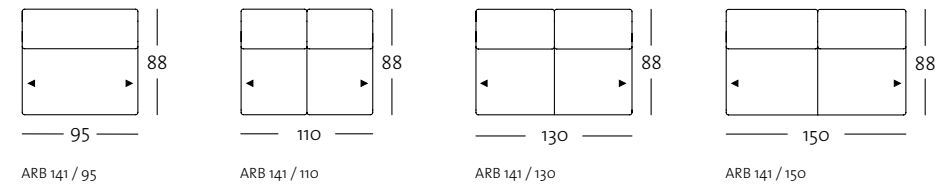
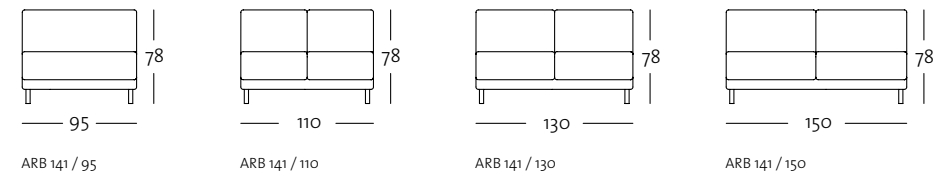



PROGRAMMÜBERSICHT - Anreihmodelle ohne Seitenteil

Frontansicht / Draufsicht

Anreihbank in sechs Größen: 95, 110, 130, 150, 170, 190 cm

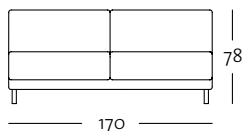

ARB 141 / 170

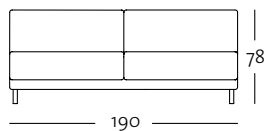

ARB 141 / 190



ARB 141 / 170

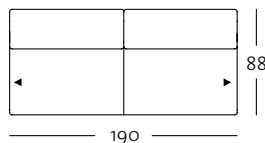

ARB 141 / 190

Anreihbank mit Polstersitz in zwei Größen: 150, 170 cm

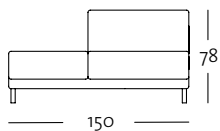

ARB-PSZ 141 / 150 li

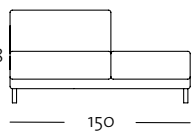

ARB-PSZ 141 / 150 re

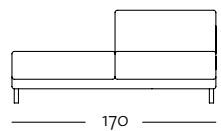

ARB-PSZ 141 / 170 li

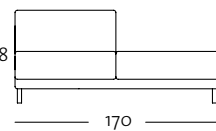

ARB-PSZ 141 / 170 re

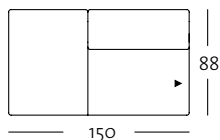

ARB-PSZ 141 / 150 li

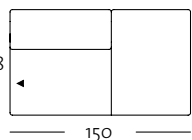

ARB-PSZ 141 / 150 re



ARB-PSZ 141 / 170 li



ARB-PSZ 141 / 170 re

PROGRAMMÜBERSICHT - Anreihmodelle ohne Seitenteil

Frontansicht / Draufsicht

Eckpolsterteil: 88 cm (vier verschiedene Sitztiefen-Varianten)

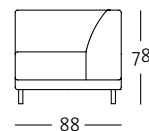

EPT 141 / 88

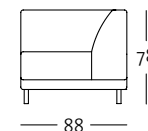

EPT 141 / 88

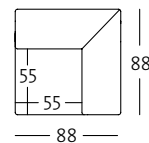

EPT 141 / 88

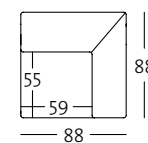

EPT 141 / 88

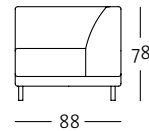

EPT 141 / 88

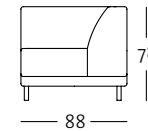

EPT 141 / 88

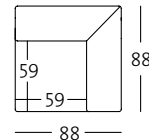

EPT 141 / 88

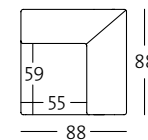

EPT 141 / 88



PROGRAMMÜBERSICHT

Frontansicht / Draufsicht

Polstersitz: 88 x 88 cm

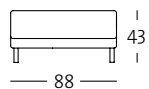

PSZ 141

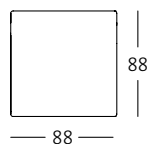

PSZ 141

Sessel: 80 cm

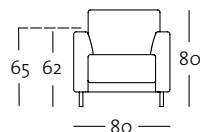

SE 141

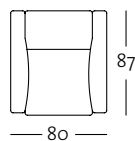

SE 141

Seitenansicht

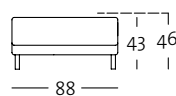

PSZ 141

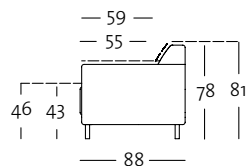

SOB / ASO 141

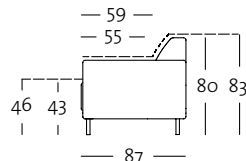

SE 141

Frontansicht / Seitenansicht

Kopfstütze: 52 x 75 cm

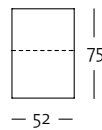

KS 141

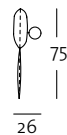

KS 141

KOMBINATIONSBESPIELE

Darstellung der Kombinationsbeispiele nicht maßstabsgetreu.

